

КРАТКОЕ РУКОВОДСТВО ПО ИСПОЛЬЗОВАНИЮ ПРОДУКТА

СОДЕРЖАНИЕ

Расположение деталей принтера.....	2
Кнопки и индикаторы панели управления.....	3
Руководство к ЖК-экрану.....	3
Опции меню.....	4
Загрузка бумаги.....	8
Размещение оригиналов на стекло сканера.....	11
Вставка карты памяти.....	12
Печать.....	13

Расположение деталей принтера

Примечание:

Иллюстрации, приведенные в этом руководстве, относятся к похожей модели устройства. Хотя они могут отличаться от фактического устройства, принцип работы тот же.

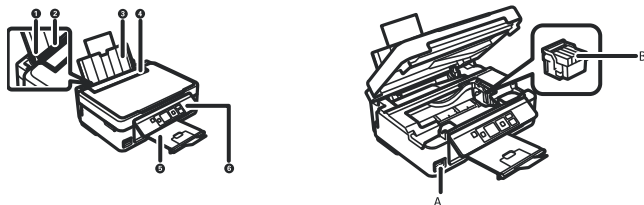

1.	Направляющие	Подают бумагу в принтер. Необходимо передвинуть боковые направляющие к краям бумаги.
2.	Подача бумаги сзади	Загружает бумагу
3.	Подставка для бумаги	Поддерживает загруженную бумагу
4.	Защита механизма подачи	Защищает принтер от попадания инородных частиц. Защита всегда должна быть закрыта.
5.	Приемный лоток	Принимает выдаваемые листы бумаги. Перед печатью поднимите ограничитель во избежание выпадания выталкиваемой бумаги из лотка
6.	Панель управления	Служит для управления принтером.
A.	Слот карты памяти	Вставьте карту памяти.
B.	Держатель картриджа	Установите картриджи. Чернила выталкиваются из дюз печатающей головки в нижней части.

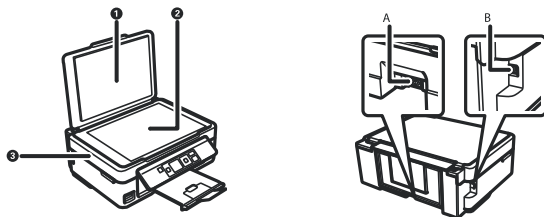

1.	Крышка сканера	Блокирует проникновение внешних источников света во время сканирования.
2.	Стекло сканера	Разместите оригиналы.
3.	Сканер	Сканирует размещенные оригиналы. Открывать только при замене картриджей и удалении застрявшей бумаги.
A.	Вход питания переменного тока	Предназначен для подключения шнура питания.
B.	USB-порт	Разъем для USB-кабеля

Кнопки и индикаторы панели управления

Примечание:

- Можно изменить угол панели управления. Чтобы опустить панель управления, надавите на рычаг на задней части панели, как показано ниже.

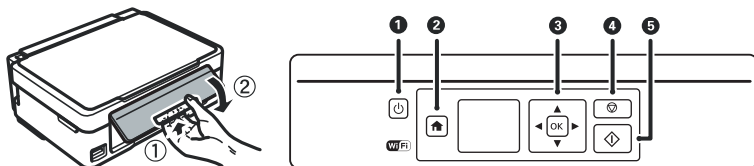



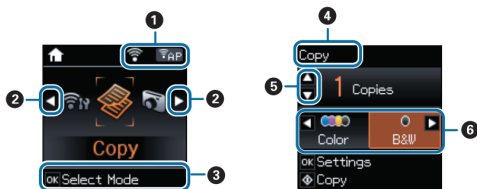

1.		Служит для включения и выключения принтера. Не выключайте, пока индикатор питания мигает (принтер работает или обрабатывает данные). Отключайте шнур питания, когда индикатор питания погаснет.
2.		Отображает начальный экран
3.		Используйте кнопки ▲▼◀▶ для выбора меню и нажмите кнопку ОК для открытия выбранного меню.
4.		Приостанавливает текущую операцию или возвращает на предыдущий экран.
5.		Запускает такие операции, как печать или копирование.

Руководство к ЖК-экрану

Меню и сообщения отображаются на ЖК-экране. Выберите меню или настройку, нажимая кнопки ▲▼◀▶



1.	Отображаются значки, которые показывают состояние сети.	
		Указывает на проблему с подключением принтера к беспроводной сети (Wi-Fi) или на то, что принтер ищет подключение к беспроводной сети (Wi-Fi).
		Указывает на то, что принтер подключен к беспроводной (Wi-Fi) сети. Количество полосок указывает на мощность сигнала подключения. Чем больше полосок, тем лучше сигнал.
		Указывает на то, что принтер подключен к беспроводной (Wi-Fi) сети в режиме прямого соединения.

		Указывает на то, что беспроводная сеть (Wi-Fi) отключена или принтер осуществляет подключение.
		Указывает на то, что принтер подключен к беспроводной (Wi-Fi) сети в простом режиме AP.
		Указывает на то, что принтер подключен к беспроводной (Wi-Fi) сети в режиме Wi-Fi Direct.
		Указывает на то, что режим Wi-Fi Direct отключен или принтер осуществляет подключение.
2.	Когда отображаются буквы ◀ и ▶ можно осуществлять прокрутку вправо или влево.	
3.	Отображаются доступные кнопки. В этом примере можно перейти к выбранному меню, нажав кнопку ОК.	
4.	Название экрана.	
5.	Отображаются доступные кнопки. В этом примере можно установить количество копий, нажав кнопку ▲ или ▼	
6.	Отображаются доступные кнопки. В этом примере можно выбрать параметр Цвет или Ч/Б, нажав кнопку ◀ или ▶.	

ОПЦИИ МЕНЮ

Копирование

Верхний экран режима копирования

Меню	Настройки и объяснения
Копии	Установка количества копий.
Цвет/Ч/Б	Выберите цвет копирования.

Параметры меню

Для доступа к следующему меню нажмите кнопку ОК на верхнем экране режима Копировать, затем нажмите кнопку ▼ на следующем экране.

Меню	Настройки и объяснения
Макет	С полями Копирование с полями по краям.
	Без полей Копирование без полей по краям. Изображение немного увеличивается, чтобы исключить рамку по краям бумаги
Масштаб	<p>Увеличение или уменьшение оригинала.</p> <p>Автоподгон: сканирует область, которая содержит текст и изображения, а также пространство от угловой отметки, и увеличивает или уменьшает отсканированные данные для соответствия выбранному размеру бумаги.</p> <p>Пользовательский (%): указывает масштаб увеличения или уменьшения оригинала.</p>



Меню	Настройки и объяснения
Размер бумаги	Выберите размер загруженной бумаги.
Тип бумаги	Выберите тип загруженной бумаги
Качество	Выберите качество копий. Черновик: увеличивается скорость печати, но отпечатки могут быть бледными. Наилучшее: увеличивается качество печати, но ее скорость может уменьшиться.
Интенс.	Установка плотности копий. Увеличьте уровень плотности, когда результаты копирования слишком светлые. Уменьшите уровень плотности, когда чернила размазываются.

Режим Печать фото

Для доступа к следующему меню нажмите кнопку ОК, когда фотография отображается на экране, а затем нажмите кнопку ▼ на следующем экране.

Меню	Настройки и объяснения
Размер бумаги	Выберите размер загруженной бумаги
Тип бумаги	Выберите тип загруженной бумаги
Без полей	Без полей Копирование без полей по краям. Изображение немного увеличивается, чтобы исключить рамку по краям бумаги
	С полями Копирование с полями по краям.
Качество	Выбор качества печати. При выборе параметра Наилучшее увеличивается качество печати, но ее скорость может уменьшиться.

Режим Сканирование

Меню	Настройки и объяснения
Скан. на комп. (JPEG)	Выберите размер загруженной бумаги
Скан. на комп. (PDF)	Сохраняет отсканированное изображение на компьютер в формате PDF
Скан. на комп. (Эл. почта)	Присоединяет отсканированное изображение к электронному письму.
На компьютер (WSD)	Сохраняет данные сканирования на компьютер, подключенный к сети, работающий на Windows 8.1, Windows 8, Windows 7 и Windows Vista на английском языке.



Режим Персональный бланк

Меню	Настройки и объяснения
Линованная бумага	Печатает на некоторых типах разлинованной, клетчатой и нотной бумаги размера А4.
Писчая бумага	Печатает на некоторых типах писчей бумаги размера А4 с фотографией с карты памяти в качестве фона. Фотография печатается светлой, поэтому на ней без труда можно писать.
Календарь	Присоединяет отсканированное изображение к электронному письму.

Режим Установка

Меню	Настройки и объяснения		
Уровни чернил	Отображение приблизительного уровня чернил в картриджах. Когда отображается значок «!», чернила в картридже заканчиваются. Когда отображается значок «X», картридж израсходован.		
Техобслуживание	Проверка дюз	Печать шаблона для проверки того, не забиты ли дюзы печатающей головки.	
	Проч. печ.гол.	Очищение забитых дюз в печатающей головке.	
	Вырав. головки	Регулировка печатающей головки для улучшения качества печати.	
	Замена черн. картриджа	Используйте эту функцию, чтобы заменить картриджи до израсходования чернил.	
Настройка принтера	Параметры источника бумаги	Настройка бумаги	Выберите размер и тип загруженной бумаги. Также можно выбрать эти параметры при загрузке бумаги.
		Опов. о парам.бум.	Предупреждает, когда настройки бумаги задания на печать отличаются от настроек, сохраненных в принтере.
		Конфигурация бумаги	Автоматически отображает экран настроек бумаги, когда загружена бумага. AirPrint недоступен, когда отключен
	Таймер выключения	Автоматически выключает принтер, когда проходит определенное время и не выполняются никакие действия. Изменение времени, предваряющего применение настроек управления энергопотреблением. Увеличение этого времени отразится на энергопотреблении изделия. Перед регулировкой следует учесть факторы окружающей среды.	
	Язык/ Language	Выбор языка отображения.	



Меню	Настройки и объяснения	
	Таймер отключения	Выбор периода времени, предвещающего переход принтера в режим ожидания (энергосберегающий режим), если не выполняются никакие действия. По истечении заданного времени ЖК-экран темнеет.
Параметры сети	Распечатать статус сети	Печатает лист состояния сети.
	Настр. беспр. ABC	Настр. беспр. ABC на начальном экране является ярлыком для доступа к этому меню. Подробности о каждом меню см. в таблице Настр. беспр. ABC.
	Проверка подключения	Проверка состояния сетевого подключения и печать отчета о проверке сетевых подключений. Если обнаружены проблемы с подключением, для их устранения необходимо ознакомиться с отчетом о проверке. Подробности см. в Руководство по работе в сети.
Службы Epson Connect	Можно приостановить или возобновить использование служб Epson Connect или Google Cloud Print либо отменить использование этих служб (восстановить настройки по умолчанию). Подробности см. в следующем разделе.	
Службы облачной печати Google		
	https://www.epsonconnect.com/ http://www.epsonconnect.eu (только Европа)	
Совм. исп. файлов	Выберите способ подключения принтера и компьютера при назначении доступа к записи на карту памяти, вставленной в принтер. Доступ к записи и чтению назначается компьютеру с приоритетным соединением. Другому компьютеру назначается только доступ к чтению.	
Восстановление настроек	Сброс выбранных настроек до значений по умолчанию.	

Режим Настр. беспр. ABC

Меню	Настройки и объяснения
Мастер настройки	Выберите SSID, введите пароль, а затем подключите принтер к беспроводной сети (Wi-Fi).
Нажать кнопку (WPS)	Подключает принтер к беспроводной сети (Wi-Fi) путем нажатия кнопки WPS на беспроводном маршрутизаторе.
PIN-код (WPS)	В утилите беспроводного маршрутизатора введите PIN-код, отображаемый на экране принтера, и подключите принтер к беспроводной сети (Wi-Fi).
Автоподкл. беспроводной ABC	Без труда подключает принтер к беспроводной (Wi-Fi) сети.
Отключить беспроводную ABC	Отключает соединение, выключая Wi-Fi, не удаляя информацию о сети. Для включения соединения вновь настройте беспроводную сеть (Wi-Fi).
Настр. Wi-Fi Direct	Подключает принтер к беспроводной сети (Wi-Fi) без беспроводного маршрутизатора.



Загрузка бумаги

Меры предосторожности при работе с бумагой

- ❑ Прочтите инструкции, поставляемые вместе с бумагой.
- ❑ Продуйте и выровняйте края бумаги перед загрузкой. Не продувайте и не сворачивайте фотобумагу. Это может повредить печатную сторону.
- ❑ Прочтите инструкции, поставляемые вместе с бумагой. Продуйте и выровняйте края бумаги перед загрузкой. Не продувайте и не сворачивайте фотобумагу. Это может повредить печатную сторону.
- ❑ Не используйте волнистую, рваную, согнутую, сырую, слишком тонкую или слишком толстую бумагу, а также бумагу с приклеенными к ней стикерами. Использование такой бумаги может вызвать замятие бумаги или размытие на отпечатках.
- ❑ Продуйте и выровняйте края конвертов перед загрузкой. Если сложенные конверты раздуваются, нажмите на них, чтобы расправить перед загрузкой.

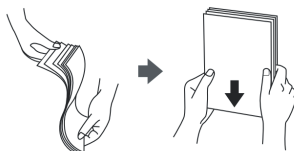

- ❑ Не используйте свернутые и сложенные конверты. Использование таких конвертов может вызвать замятие бумаги или размытие на отпечатках.
- ❑ Запрещено использовать конверты с клейкой поверхностью на клапане и конверты с прозрачным окошком для адреса.
- ❑ Избегайте использовать слишком тонкие конверты, так как они могут свернуться во время печати.

Загрузка бумаги в тыльный лоток

1. Откройте защиту механизма подачи, вытяните подставку для бумаги и опрокиньте ее назад.

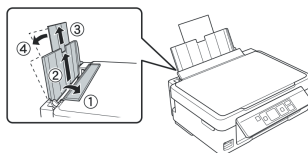

2. Передвиньте боковую направляющую влево.

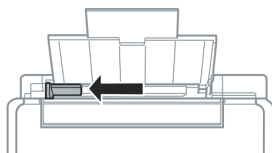

3. Загрузите бумагу вертикально вдоль правой стороны заднего податчика бумаги печатной стороной вверх.

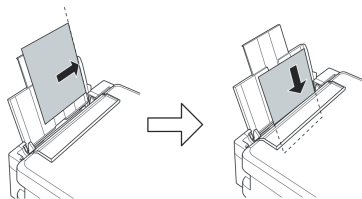

⚠ Важно!

- ❑ Запрещается превышать максимальное загружаемое количество листов, указанное для данной бумаги. Запрещается загружать простую бумагу выше значка треугольника на направляющей.
- ❑ При загрузке бумаги заданного пользователем размера выровняйте ее с индикатором размера бумаги на подставке для бумаги.

❑ Конверты

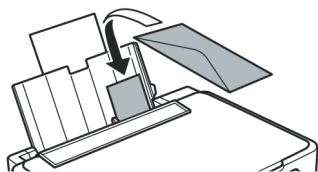

❑ Перфорированная бумага

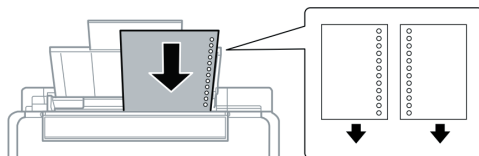

Примечание:

- ❑ Загрузите один лист бумаги без отверстий для переплета в верхней или нижней части.
- ❑ Отрегулируйте положение печати для выбранного файла, чтобы предотвратить печать поперек отверстий.

4. Передвиньте направляющую к краю бумаги, а затем закройте защиту механизма подачи

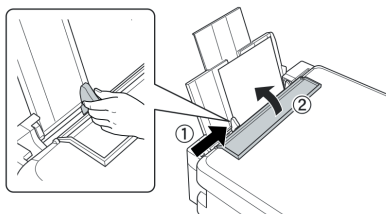

5. Проверьте текущий размер бумаги и настройки типа бумаги, отображаемые на панели управления. Для использования настроек выберите **Не изменять** с помощью кнопки ▲ или ▼, нажмите кнопку ОК, а затем перейдите к шагу 7. Для изменения настроек выберите **Изменить** с помощью кнопки ▲ или ▼, нажмите кнопку ОК, а затем перейдите к следующему шагу.

⚠ Важно!

Экран настройки бумаги не отображается, если бумага не загружена вдоль правого края подачи бумаги сзади. При запуске печати возникает ошибка.

Примечание:

Если параметр Конфигурация бумаги отключен, экран настройки бумаги не отображается. Перейдите к шагу 7.

6. На экране настройки размера бумаги выберите размер бумаги с помощью кнопки ◀ или ▶, а затем нажмите кнопку ОК. На экране настройки типа бумаги таким же образом выберите тип бумаги, а затем нажмите кнопку ОК.

Примечание:

Также можно отобразить экран размера и типа бумаги, выбрав Уст-ка > Настройка принтера > Парам. источн. бумаги > Настройка бумаги.

7. Выдвиньте приемный лоток, а затем поднимите ограничитель.

Примечание:

Положите оставшуюся бумагу в упаковку. Если оставить ее в принтере, она может свернуться или качество печати может снизиться.

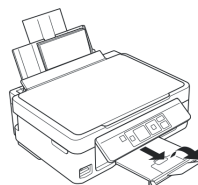

Размещение оригиналов на Стекло сканера

⚠ Важно!

При размещении таких объемных оригиналов, как книги, обеспечьте защиту стекло сканера от прямого попадания внешних источников освещения.

1. Поднимите крышку сканера.
2. Сотрите пыль и пятна с стекло сканера.
3. Поместите оригинал лицевой стороной вниз и пододвиньте его до угловой отметки.

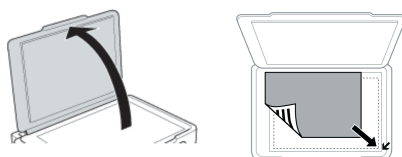

Примечание:

Область в пределах 1,5 мм от краев стекло сканера не сканируется

Если сканирование осуществляется с использованием режима Автоматический режим или просмотра эскизов EPSON Scan, разместите оригинал в 4,5 мм от горизонтального и вертикального краев стекло сканера.

Примечание:

- Разместите несколько фотографий минимум в 20 мм друг от друга.
- Фотографии должны быть больше размера 15 x 15 мм.

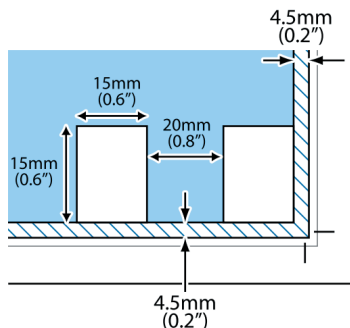

4. Аккуратно закройте крышку сканера.

Примечание:

После сканирования или копирования извлеките оригиналы. Если оригиналы останутся на стекло сканера в течение длительного времени, они могут прилипнуть к его поверхности.

Вставка карты памяти

Поддерживаемые карты памяти

	miniSD* miniSDHC* microSD* microSDHC* microSDXC*
	SD SDHC SDXC

* присоедините соответствующий адаптер для слота карты памяти. В противном случае карта может застрять.

Вставка и извлечение карты памяти

1. Вставьте карту памяти в принтер.

Принтер начинает чтение данных, индикатор мигает. После окончания чтения мигание останавливается и индикатор остается включенным.



Важно!

Не пытайтесь с силой вставить карту в слот до упора. Она не должна быть вставлена полностью.

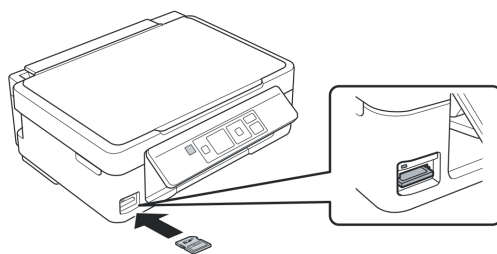

2. После использования карты памяти убедитесь в том, что индикатор не мигает, и затем извлеките карту.



Важно!

Если извлечь карту памяти во время мигания индикатора, данные на карте памяти могут быть утеряны.

Примечание:

При доступе к карте памяти с компьютера для безопасного извлечения устройства необходимо использовать компьютер

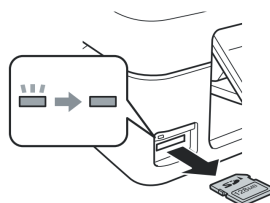

Печать

Печать фотографий с выбором с карты памяти

1. Загрузите бумагу в принтер.



Важно!

Сделайте настройки документа на панели управления.

2. Вставьте карту памяти в принтер.



Важно!

Не извлекайте карту памяти до завершения печати.

3. Введите Печать фото на начальном экране с помощью кнопок ◀ и ▶, а затем нажмите кнопку ОК.
4. С помощью кнопки ◀ или ▶ выберите фотографию и установите количество копий с помощью кнопки ▲ или ▼. При печати более одной фотографии повторите данную операцию
5. Для отображения экрана подтверждения параметров печати необходимо нажать кнопку ОК.
6. Для изменения параметров печати нажмите кнопку ▼, чтобы отобразить экран настроек. С помощью кнопки ▲ или ▼ выберите такие элементы настройки, как размер и тип бумаги, и измените настройки с помощью кнопок ◀ или ▶. После завершения нажмите кнопку ОК.
7. Нажмите кнопку ◊

УВАЖАЕМЫЕ ПОКУПАТЕЛИ!

В случае возникновения вопросов или проблем, связанных с продукцией компании LUCKY PRINT, просим Вас обращаться к нам по телефонам:

Украина	+38 (044) 362-94-61	E-mail service@lucky-print.com.ua
---------	---------------------	---

Видеоинструкции:

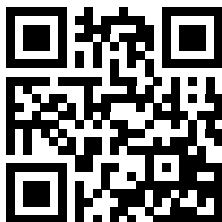

www.luckyprint.tv

Интернет-магазин:

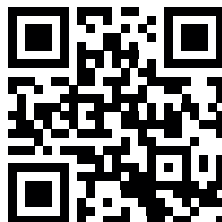

www.lucky-print.com.ua

